

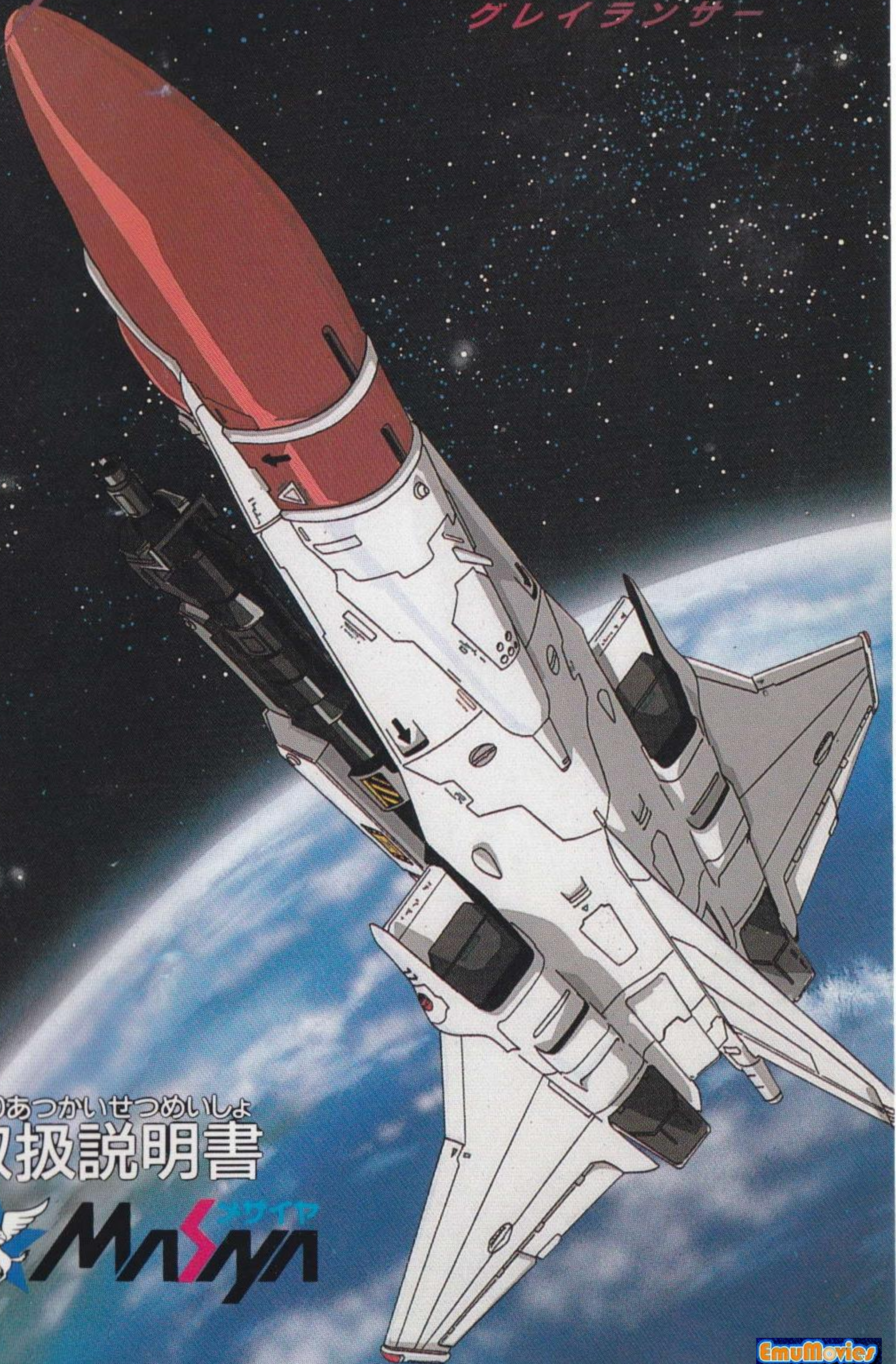

ADVANCED BUSTERHAWK

# GREYLANCER

グレイランサー



とりあつかいせつめいしょ  
取扱説明書



MSX  
MSX



# はじめに

この度はメサイヤのメガドライブソフト「グレイランサー」をお買い上げいただき、誠にありがとうございます。ゲームを始める前にこの取扱説明書をよくお読みください。

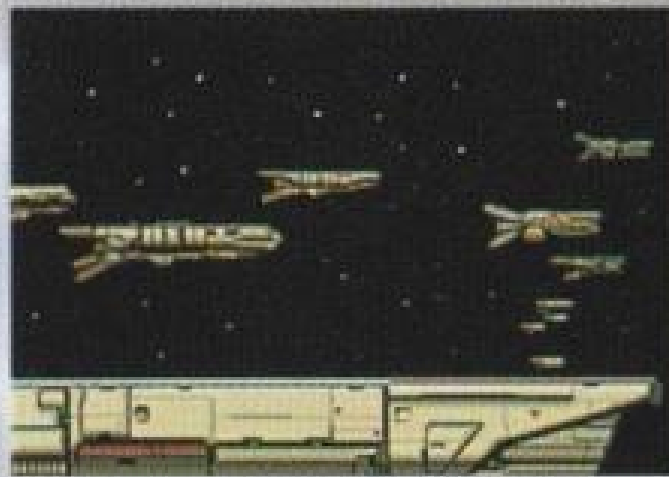

## CONTENTS

ストーリー	3
操作方法・オプションモード	4
パッドの名称	5
コンティニューについて	6
ゲームの遊び方 画面の見方	7
ムーバー	8
ガンナーパーツ	10
アイテム ガンナーの上手な使い方	12
ステージ紹介	13
ボスキャラ紹介	15
これがグレイランサーだ!	17
登場人物紹介	20
年表	22
使用上の注意	23



ルーシア・キャブロックはパイロット訓練学校を卒業後、地球連邦軍第2艦隊所属の攻撃空母「エアリエル」の艦長である叔父（グラン・ラフレード）の下で、パイロットの任についていた。

宇宙暦2025年、地球はエイリアンの攻撃を受け、その平和は脅かされていた。

第1艦隊は太陽系外防衛線でじりじりと後退を重ね、連邦軍司令部はやむなく第2艦隊の投入を決定。急ぎ第1艦隊との合流を指示したが、第1艦隊指揮艦「オベロン」すなわちルーシアの父ケンの乗る攻撃空母がエイリアンの特殊攻撃によって別空間へ転送されてしまう。さらに、エイリアン艦隊もその能力で戦場だった空間から消滅し、為す術のない連邦軍艦隊は地球への帰還を余儀なくされる。父の安否を気遣うルーシアは、自分一人ではどうすることもできず自室で苦しんでいた。

そのころ、電磁波誘導の全方向攻撃ユニット「ガンナー」を搭載した試作機が密に開発されていた。これを飛ばすことができれば、あるいは道が開けるかもしれない。ルーシアは、この機体に自分と父の運命を賭けた。罪に問われることを覚悟し、機体を奪い危険も顧みず、記録されている父からの通信を頼りに出撃した。この機体こそ地球の未来を握る「グレイランサー」である。

物語はここから始まる。





# 操作方法

グレイランサーは一人用のゲームです。本体のコントロール端子1にコントロールパッドを接続して下さい。そのままにしておきますとオープニングビジュアルが始まります。スタートボタンを押すとタイトル画面が表示されます。タイトル画面のメニューでスタートかオプションを方向ボタンの上下で選択し、スタートボタンを押して決定して下さい。



- スタート**.....ゲームをスタートします。
- オプション**.....オプションモードです。ゲームの難易度やキー設定等を変えることができます。

## オプションモード

- ゲームレベル**.....ゲームの難易度を選択できます。EASY/NORMAL/HARDで自分に合ったモードを選択して下さい。
- シナリオMODE**...ゲーム中のシナリオ部分を予めスキップします。シューティングゲームのみ楽しみたい人はこれをOFFにして下さい。
- ショットコントロール**...ショットをボタン操作で行うかどうか設定します。ONにするとボタンの状態に関係なく弾が出放しになります。
- ミュージックテスト**.....ゲーム中の音楽を聞く事ができます。



サウンドテスト…ゲーム中の効果音を聞くことができます。

ボイステスト……ゲーム中のサンプリング音を聞くことができます。

ボタンコントロール…キー設定を変更できます。

ボタン  
対応表

TYPE	A	B	C	TYPE	A	B	C
0	SP	ST	G	3	ST	G	SP
1	SP	G	ST	4	G	SP	ST
2	ST	SP	G	5	G	ST	SP

SP = スピード

ST = ショット

G = ガンナーコントロール

## コントロールパッドの名称

方向ボタン



スタートボタン

Cボタン

Bボタン

Aボタン

方向ボタン………自機を移動させます。

スタートボタン…スタート/ポーズ/ポーズ解除…ポーズ中に自機のスピード設定ができます。

Aボタン ……スピード設定…自機のスピードを4段階に変化させます。

※自機の移動速度は1速→2→3→4→3  
→2→1の順で変化します。

Bボタン ……自機及びガンナーの弾を発射します。

Cボタン ……ガンナーのコントロール。詳しい事は後述します。(P8参照)



# コンティニューについて

残機<sup>ざんき</sup>を全て失<sup>すべ</sup>うとゲームオーバー<sup>うしな</sup>になります。ゲームオーバーになるとコンティニュー<sup>がめん</sup>画面<sup>ひょうじ</sup>が表示<sup>がめん</sup>されます。コンティニュー画面<sup>がめん</sup>でスタート<sup>お</sup>を押せばミスしたステージ<sup>さいしよ</sup>の最初<sup>ぼしよ</sup>の場所<sup>さい</sup>から再スタート<sup>さい</sup>することができます。コンティニュー<sup>かいすう</sup>の回数<sup>せんげん</sup>には制限<sup>せんげん</sup>がありませんので何<sup>なんど</sup>度でもチャレンジ<sup>せんげん</sup>できます。

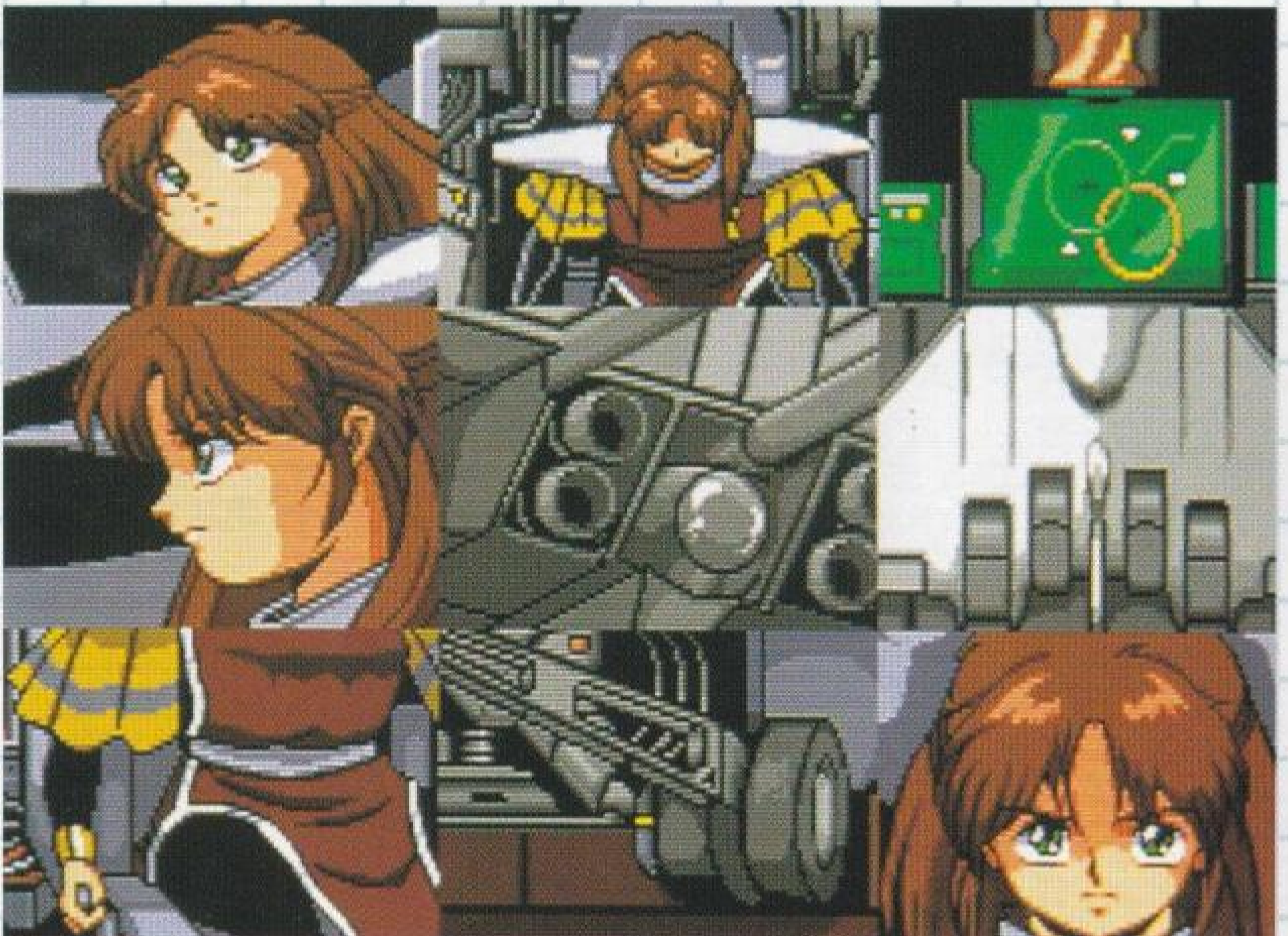



# あそ かた ゲームの遊び方

超空間戦闘機CSH-01-XA「グレイランサー」を駆って、エイリアンに拉致された主人公の父ケン・キャブロックを救い出すことが目的です。ゲーム中に出現するアイテムを取り、パワーアップしながらガンナーを駆使して敵エイリアンに立ち向かって下さい。グレイランサーを全て失うとゲームオーバーです。

まずオプションモードで設定を終えたら、タイトル画面でスタートボタンを押して下さい。するとムーバー選択画面が表示されますのでここでガンナーのフォーメーションを決定して下さい。ムーバー次第でゲーム展開が変わってきますので慎重に決定しましょう。

また、Aボタンでガンナーパーツが変えられます。これは確認するだけです。グラフィックのみ楽しんで下さい。

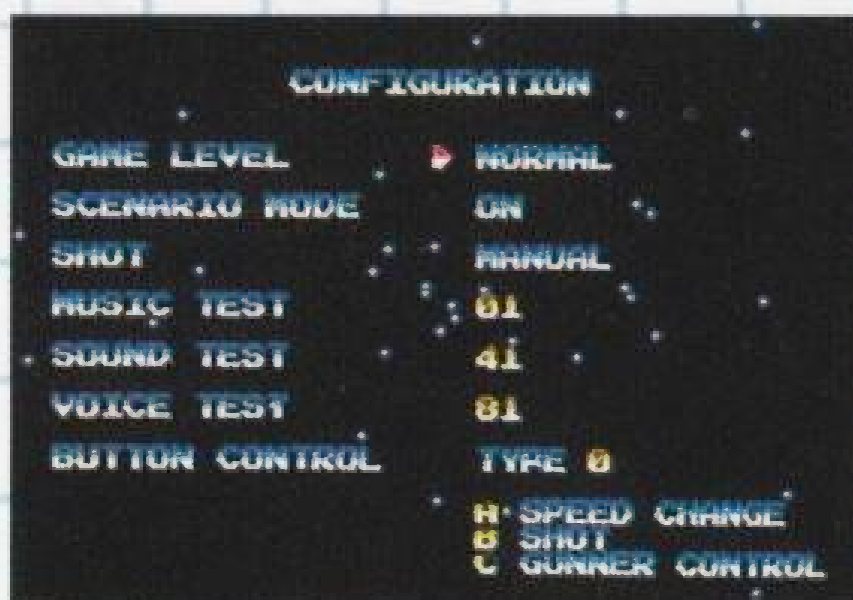

# がめん みかた 画面の見方



- ①ハイスコア ②使用中のムーバー ③ランク ④スコア
- ⑤ガンナーパーツ ⑥スピード ⑦残機数



# ムーバー

プレイ開始時にガンナーのフォーメーションを<sup>か</sup>変えることができます。

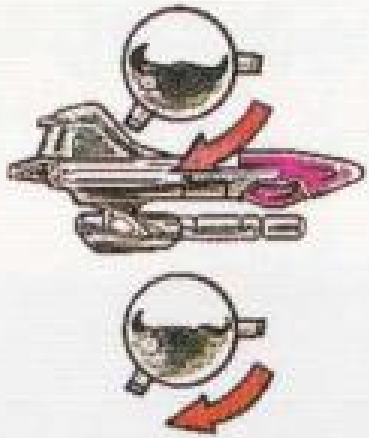

## ノーマル/リバース

方向ボタンの押した側(リバースでは逆側)にガンナーが向きます。Cボタン押している間ガンナーを固定でき、そのまま移動できます。

※操作方法…Cボタン押したままでガンナーの方向を固定

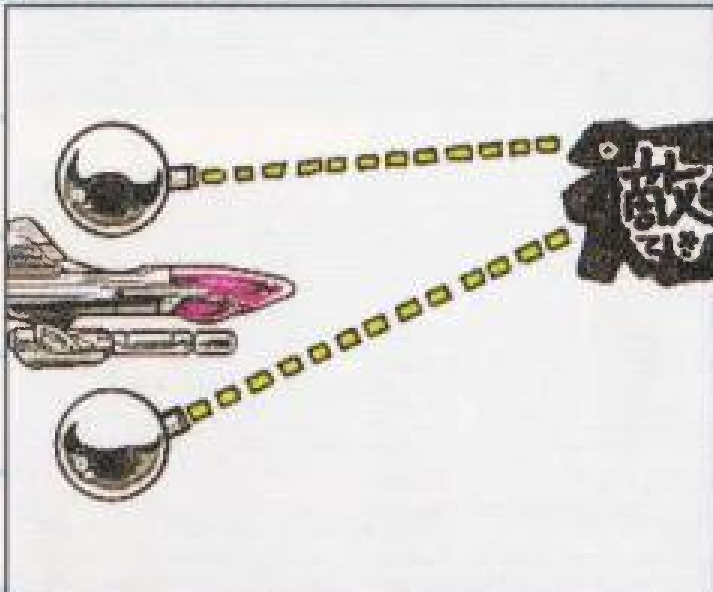

## サーチ

敵キャラを自動的に狙うムーバー。ガンナーが勝手に敵を狙うので操作が楽になります。逆に自分の思い通りに動いてくれない事もあります。Cボタンを押す事でムーバーのプログラムが変更できます。

### サーチムーバーの動作プログラム

ガンナーが2機装備されている状態に限りCボタンで切り替え可能です。

モード①…2つのガンナーが同じ敵を狙います。

モード②…2つのガンナーは別々の敵を狙います。

※操作方法…Cボタンでプログラム変更



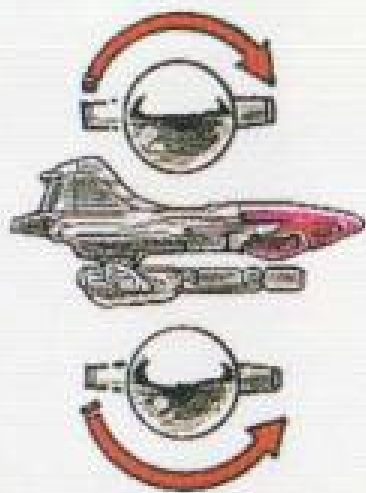

## マルチ/マルチ R

3WAYや上下同時に撃つ事ができるム  
ーバー。同時に撃つ範囲は広がりますが、集中的に撃ち込めない事も頭にいれ  
ておく事が必要です。

※操作方法…Cボタン押したままでガンナーの方向固定

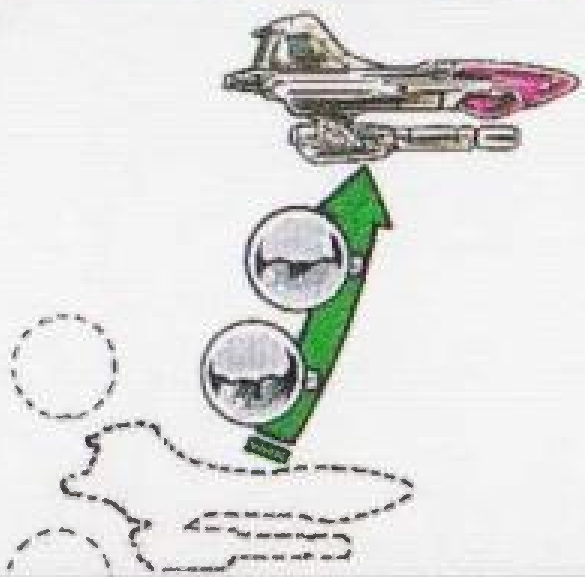

## シャドウ

常に自機の後を追ってきます。Cボタン  
を押すことでその場に固定されます。攻  
撃方向は前方のみです。

※操作方法…Cボタン押したままでガンナーの位置固定。

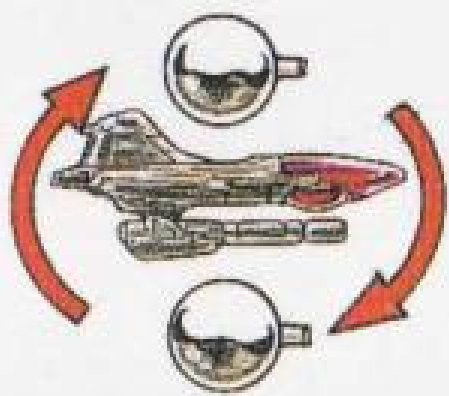

## ロール

ガンナーが自機の周囲を回転します。  
ガンナーの攻撃方向は前方と上下のみで  
Cボタンでプログラム変更ができます。

### ロールムーバーのプログラム

モード①…ガンナー同士が180度対極します。

モード②…ガンナーの向きが前方に固定されます。

※操作方法…Cボタンでプログラム変更。



# ガンナーパーツ

## ガンナーシステムについて

ガンナーはプレイ中に一定の場所<sup>ちゆう いつい ぼしよ しつげん</sup>に出現するカプセル<sup>はい</sup>に入っているガンナーパーツ<sup>と</sup>を取ること<sup>と</sup>で自機<sup>じき</sup>の上下<sup>じようげ</sup>に各一機<sup>かくいつき</sup>、上<sup>うえ</sup>・下<sup>した</sup>の順<sup>じゆん</sup>で配置<sup>はいち</sup>され、最大<sup>さいだい</sup>2機<sup>き</sup>まで装備<sup>そうび</sup>できます。

ガンナーのフォーメーションはプレイ開始<sup>かいし</sup>時に<sup>じ</sup>選択<sup>せんたく</sup>したムーバー<sup>けつてい</sup>で決定<sup>けつてい</sup>されます。ガンナーは16方向<sup>ほうこう</sup>に攻撃<sup>こうげき</sup>でき、敵<sup>てき</sup>キャラクターにダメージ<sup>あた</sup>を与える<sup>こと</sup>事が<sup>こと</sup>できます。

※ムーバーとの組み<sup>く</sup>合わせ<sup>あ</sup>で様々<sup>さまさま</sup>な場面<sup>ばめん</sup>で応用<sup>おうよう</sup>がききます。



### ツイン

通常<sup>つうじようだん</sup>弾<sup>はつしや</sup>を発射<sup>はつしや</sup>します。

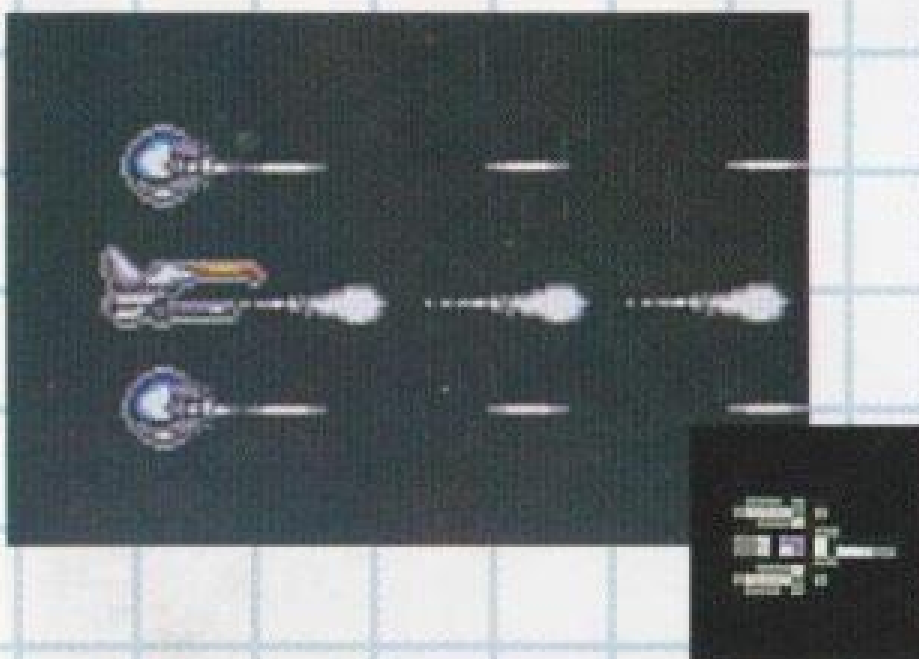

### レーザー

ガンナーからレーザー<sup>はつしや</sup>を発射<sup>はつしや</sup>して<sup>すべ</sup>全ての敵<sup>てき</sup>キャラ<sup>かんつう</sup>を貫通<sup>かんつう</sup>します。

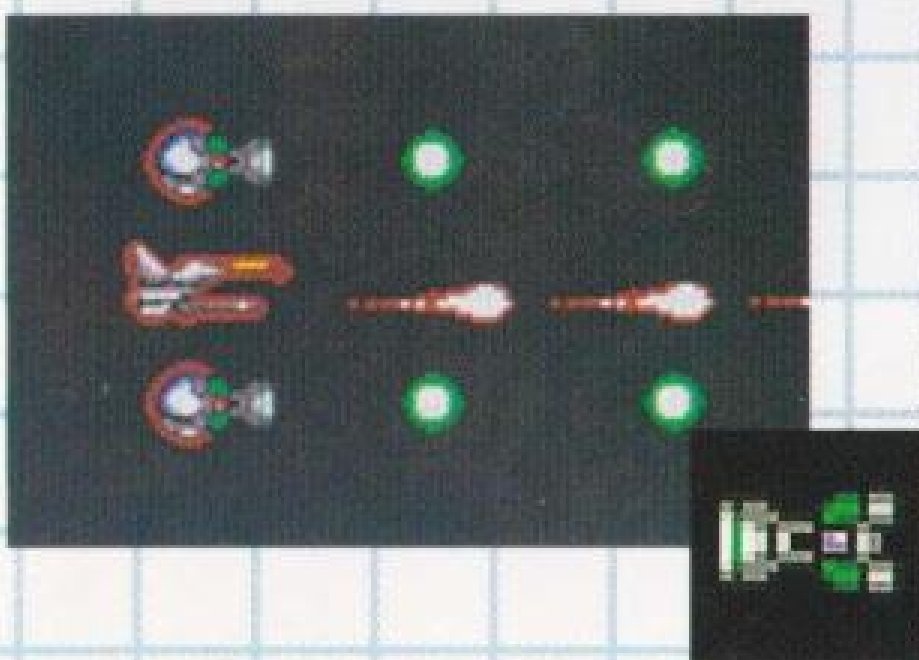

### バウンド

ガンナーからバウンド<sup>だん</sup>弾<sup>はつしや</sup>を発射<sup>はつしや</sup>。地形<sup>ちけい</sup>で跳ね返<sup>は</sup>りながら<sup>かえ</sup>敵<sup>てき</sup>を殲滅<sup>せんめつ</sup>。入り組<sup>い</sup>んだ狭<sup>く</sup>い場所<sup>せま</sup>で有効<sup>ぼしよ</sup>。



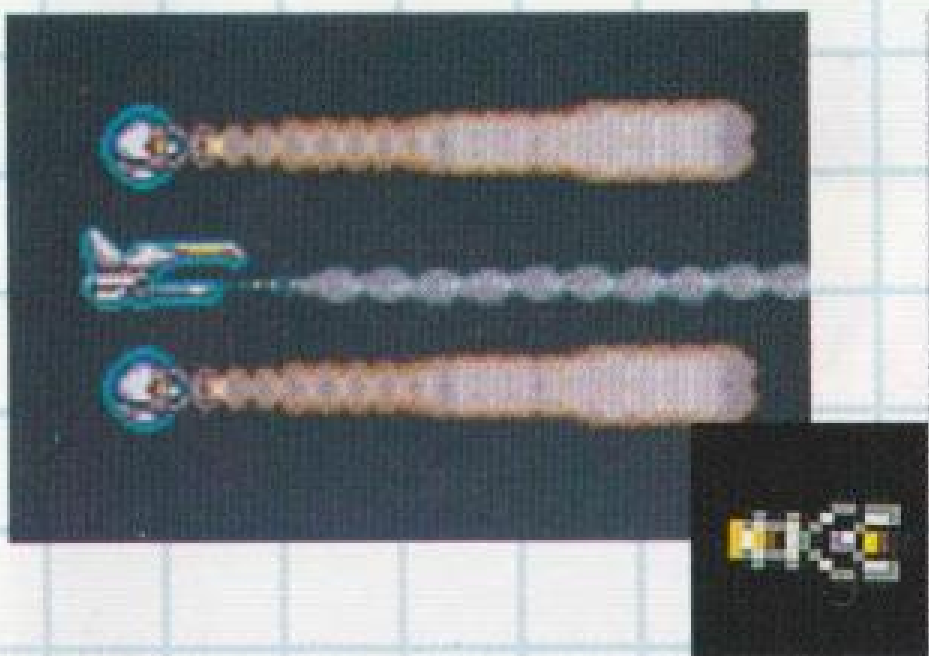

## バーナー

ほのお つね で じょうたい  
 炎が常に<sup>じょうたい</sup>出ている状態になりま  
 す。有効距離<sup>ゆうこうきより</sup>が短い<sup>みじか</sup>ですが、地  
 形<sup>ちけい</sup>を這<sup>は</sup>って進む<sup>すす</sup>性質<sup>せいしつ</sup>があります。



## スプレッド

たんぱつ いりよく たま う  
 単発<sup>たんぱつ</sup>で威力<sup>いりよく</sup>のある<sup>たま</sup>弾<sup>う</sup>が射<sup>う</sup>てます。  
 ばくはつ ところ ゆうばく お  
 爆発<sup>ばくはつ</sup>した所<sup>ところ</sup>に誘爆<sup>ゆうばく</sup>を起<sup>お</sup>こすこと  
 ができます。

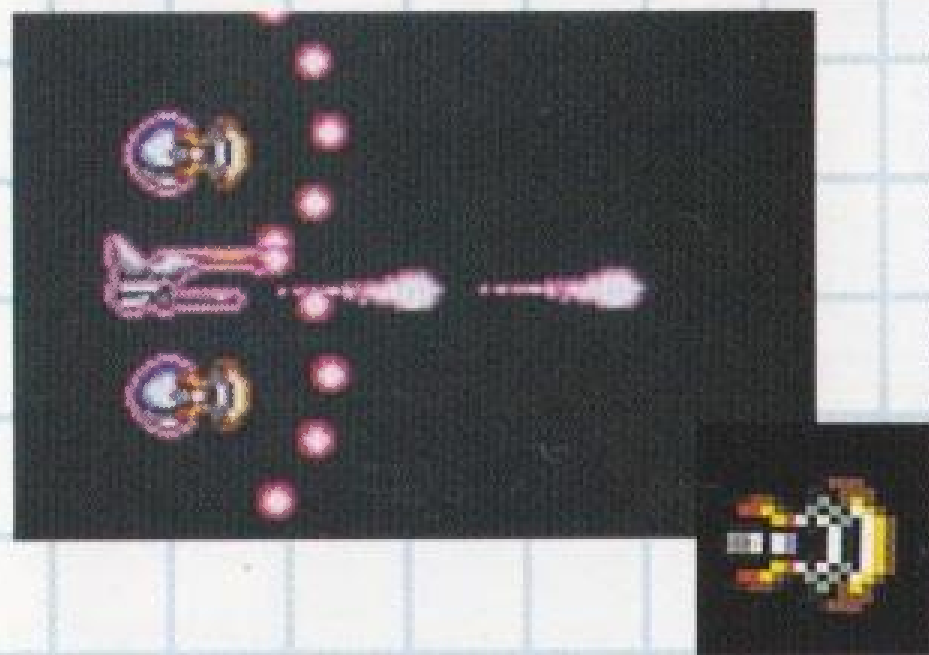

## 5WAY

ほうこう おおぎじょうたま う こうはん  
 5方向<sup>ほうこう</sup>に扇状<sup>おおぎじょうたま</sup>の弾<sup>う</sup>が射<sup>う</sup>て、広範<sup>こうはん</sup>  
 囲<sup>い</sup>をカバ<sup>か</sup>ーで<sup>か</sup>きます。

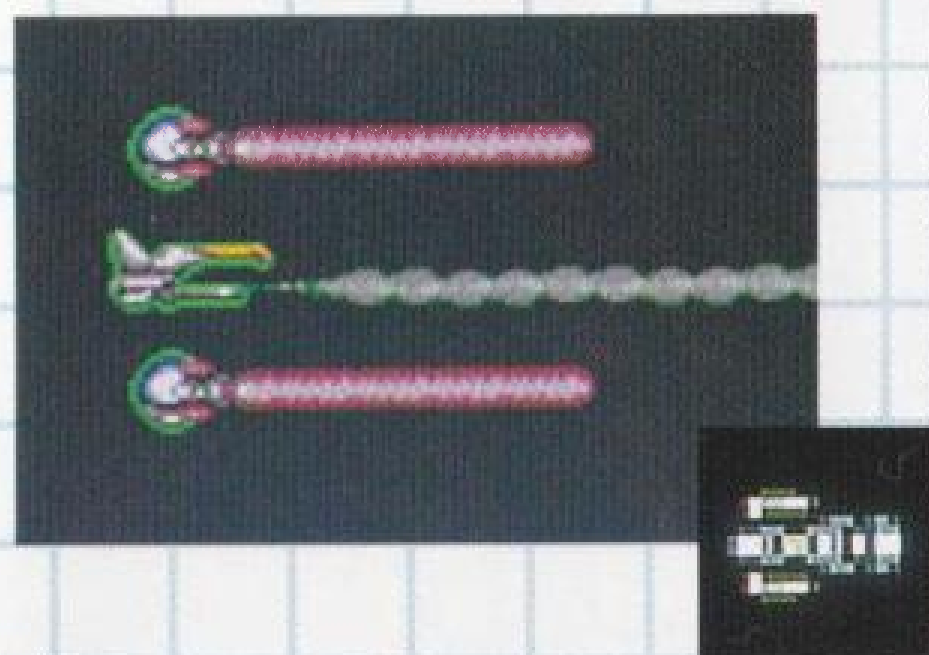

## セイバー

こうせんけい つるぎ つね で じょうたい  
 光線系<sup>こうせんけい</sup>の剣<sup>つるぎ</sup>が常に<sup>つね</sup>出<sup>で</sup>ている状<sup>じょう</sup>態<sup>たい</sup>  
 になりま<sup>す</sup>。有効距離<sup>ゆうこうきより</sup>は短<sup>みじか</sup>い  
 すが、地形<sup>ちけい</sup>を貫通<sup>かんつう</sup>する<sup>こと</sup>が  
 でき<sup>ま</sup>す。





# アイテム

**1UP** 自機が1機ストックされます。



## ガンナーはこうして使え!!

このゲームをプレイするにあたって重要となるのがガンナーとムーバーの組み合わせです。グレイランサーはこの組み合わせが49種類あります。ムーバーはゲーム当初に決定するため、ガンナーパーツの選択がゲームクリアの鍵となります。

**ノーマル/リバーズ** ガンナーの性能を最大限に引き出すにはこのムーバーを使いこなすことが必要です。ガンナーパーツはツイン、バウンド、レーザーなどが良いでしょう。

**サーチ** どのガンナーパーツとも相性が良いですが、バウンドやレーザーなどの通常攻撃タイプとの組み合わせも良いでしょう。同時攻撃には弱いですが通常はモード②を使用するのが無難です。

**マルチ/マルチR** 広範囲に撃てる事を考えるとバウンドとの組み合わせで3WAYとして使うのが有効です。

**シャドウ** ガンナーは地形にのめり込ませられますが弾は地形で無効化します。セイバーとの組み合わせで地形の向こう側の敵に対し攻撃をしやすいのがシャドウの特徴です。

**ロール** ロールは他のムーバーに比べ扱いにくく、熟練したパイロットでもあまり使いたがりませんが、バーナーとの組み合わせはザコに対し強力な防護壁を形成します。これが唯一の魅力です。



しょうかい  
ステージ紹介

すう ぜんぶ  
ステージ数は全部で11ステージです。



もくせい  
木星リング

いんせきぐん  
隕石群

STAGE 1

わくせい  
惑星ネレディー

かいじょう  
海上

STAGE 2

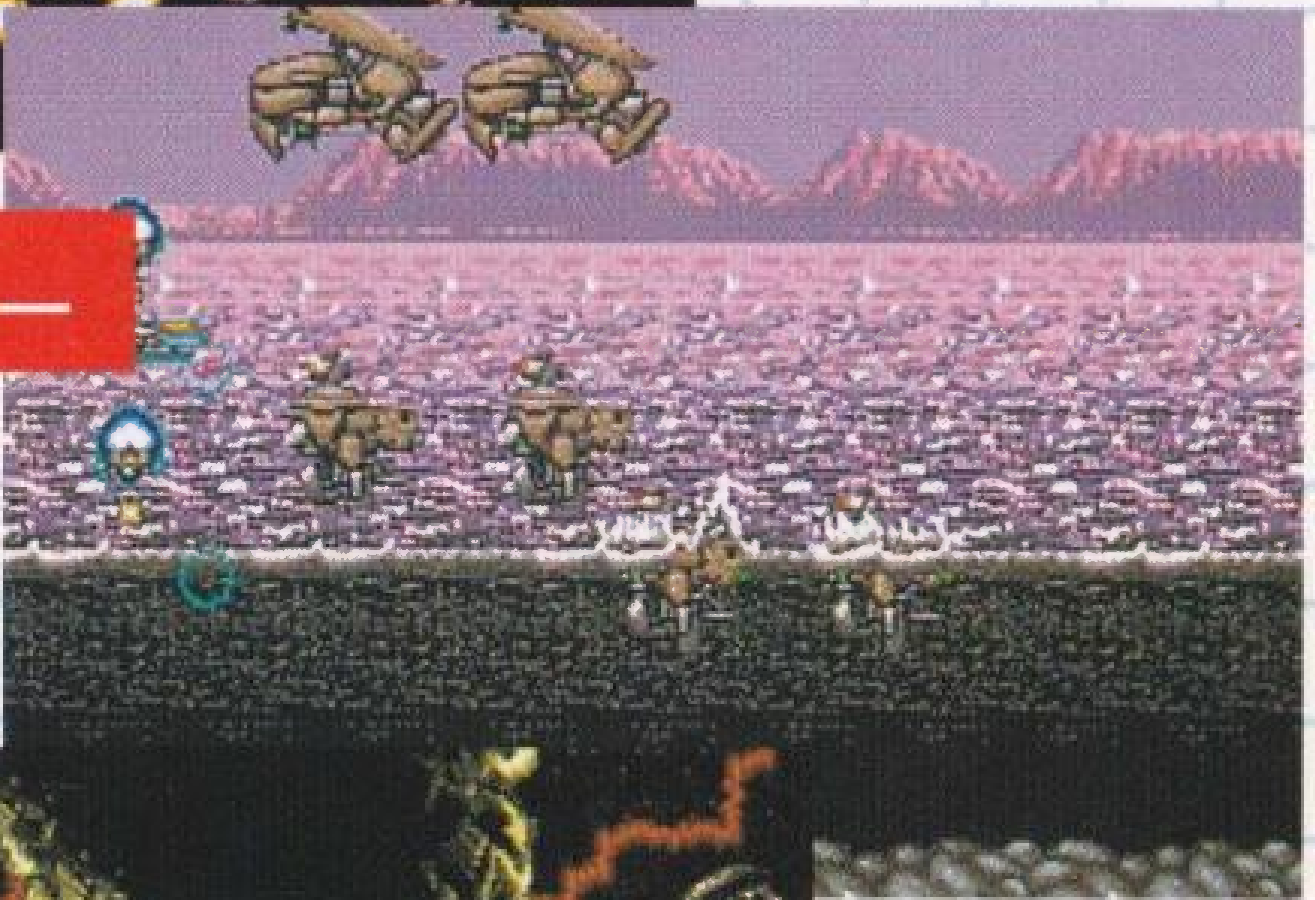

わくせい  
惑星エノラ

しょうにゆうどうないぶ  
鍾乳洞内部

STAGE 3

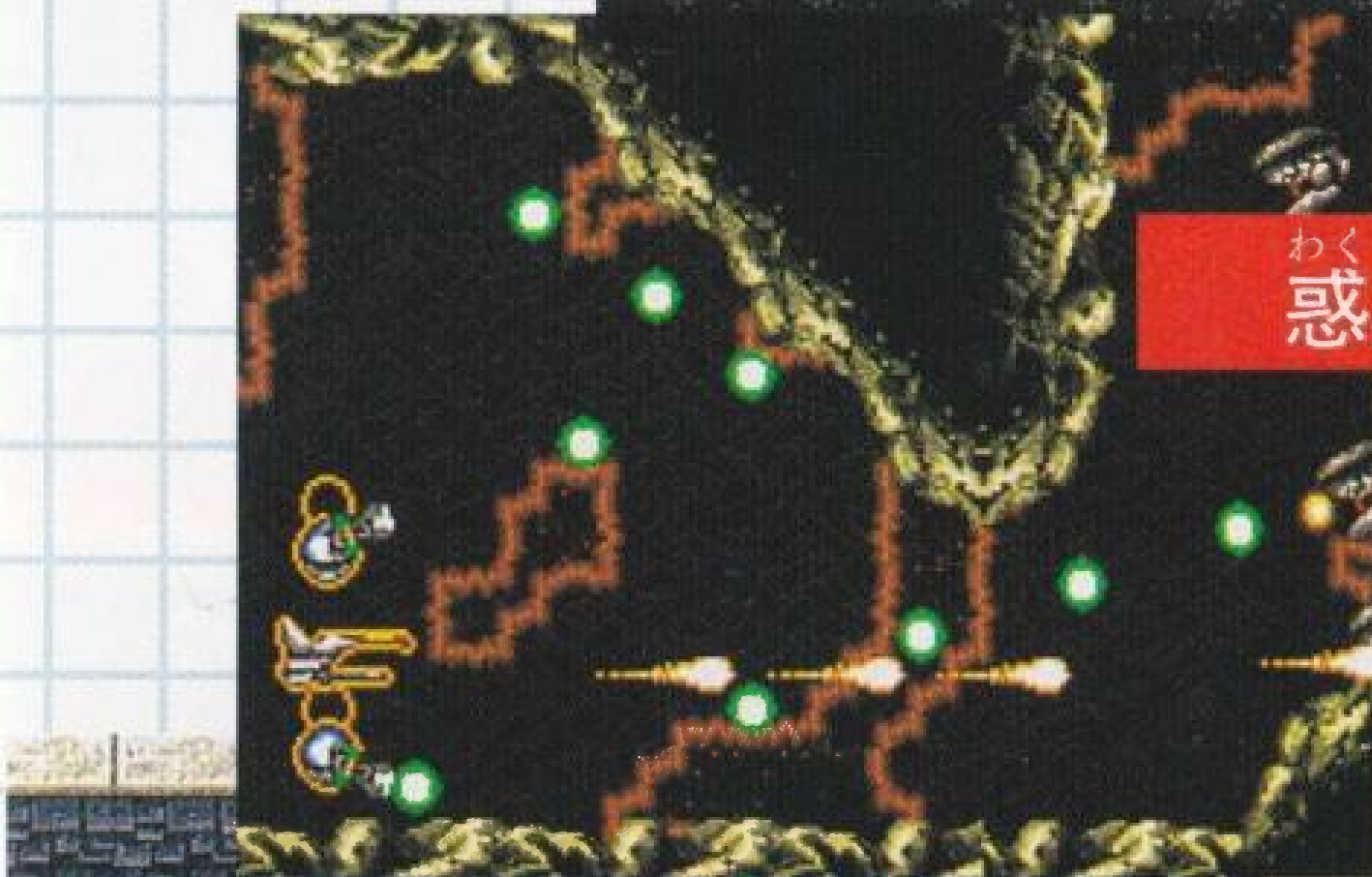

こうそくつうろ  
高速通路

STAGE 4

わくせい  
惑星アズ





せんかん  
戦艦ニド

みちわくせいせんかん  
未知惑星戦艦

STAGE5

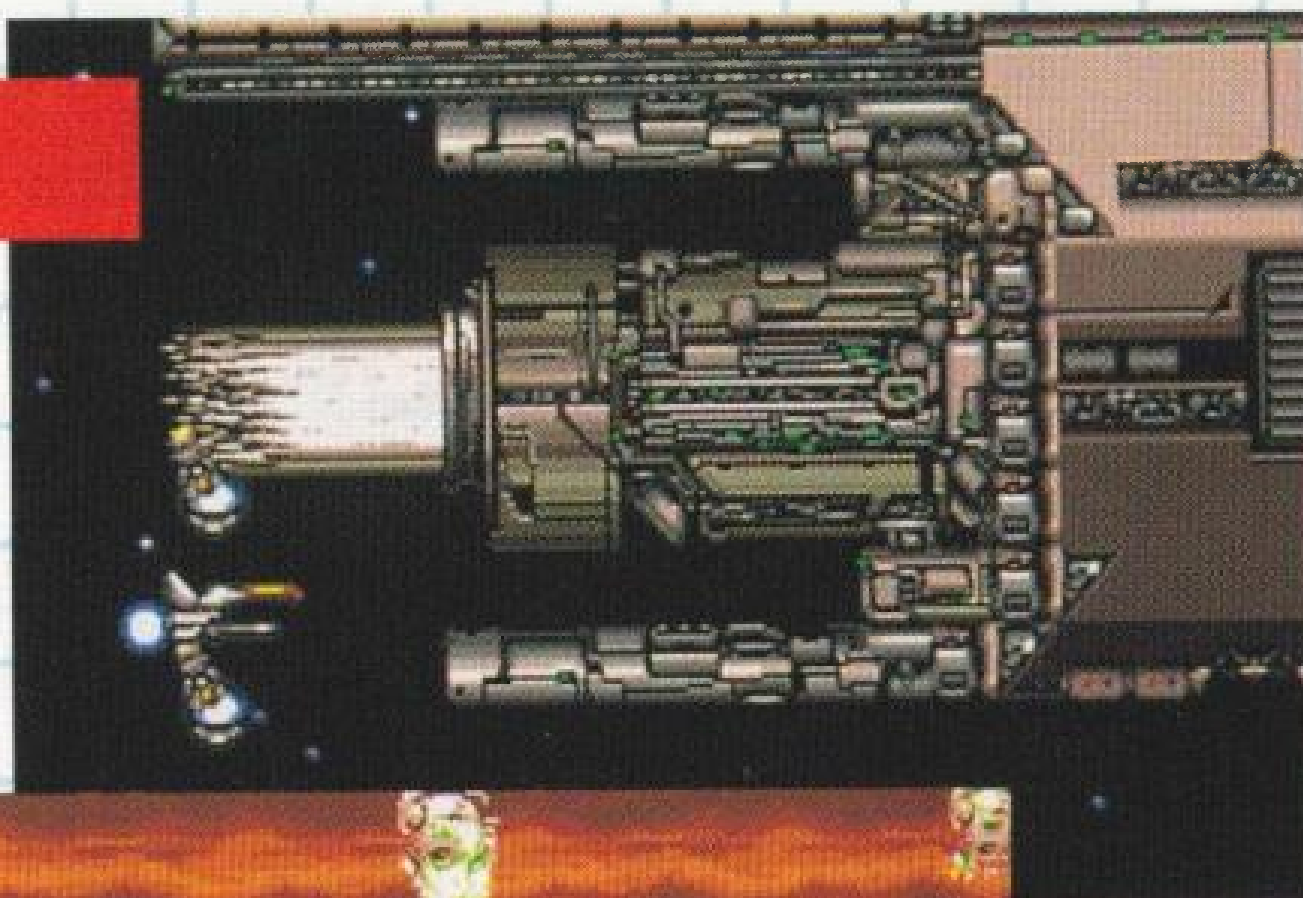

はいきよ  
廃虚

STAGE6

わくせい  
惑星ルマ

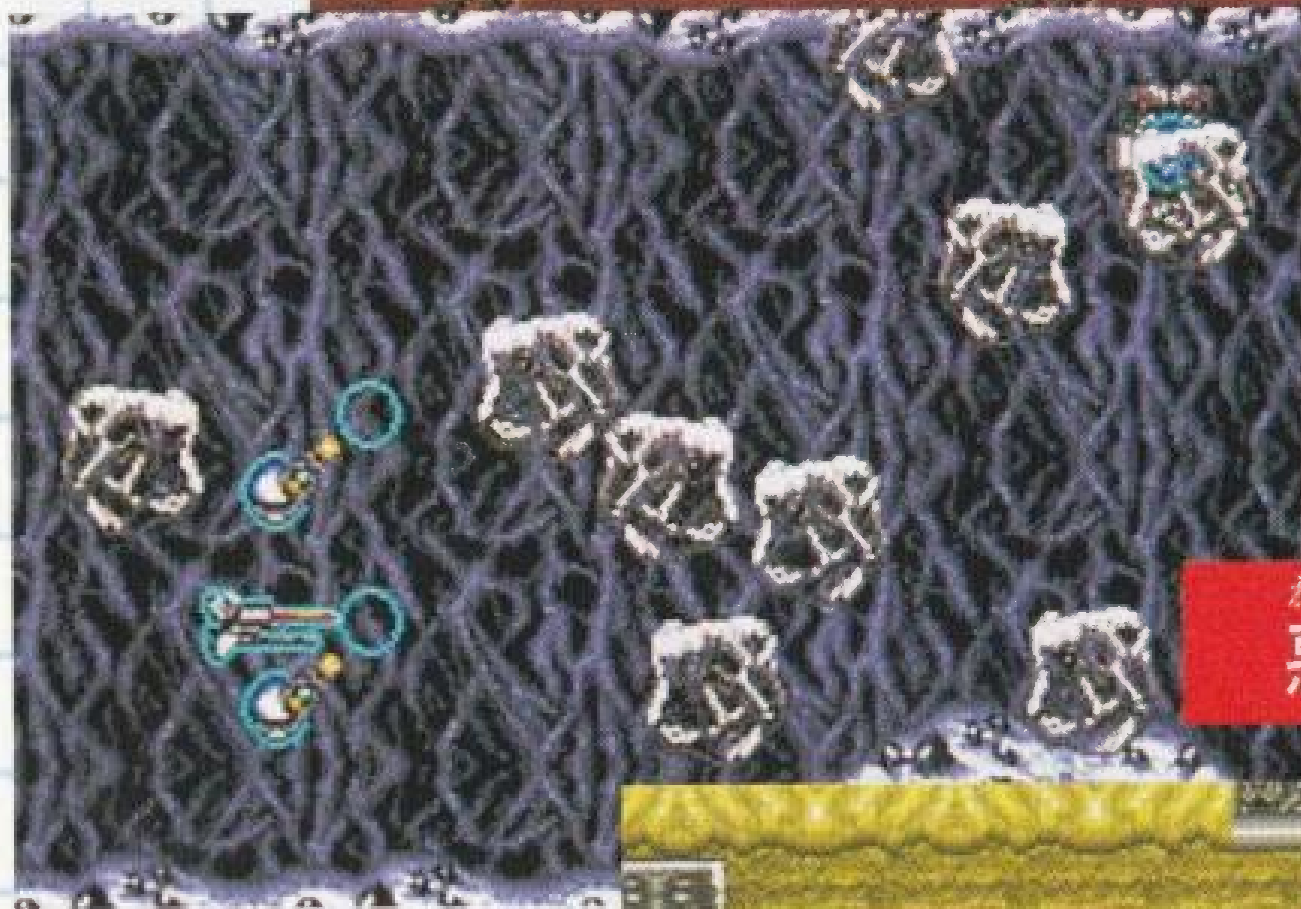

けっしょうどうくつ  
結晶洞窟

STAGE7

わくせい  
惑星ティファ

いせき  
遺跡

STAGE8

わくせい  
惑星カローン



ついでき つづ  
ルーシアの追撃はまだ続く!!



しょうかい  
ボスキャラ紹介

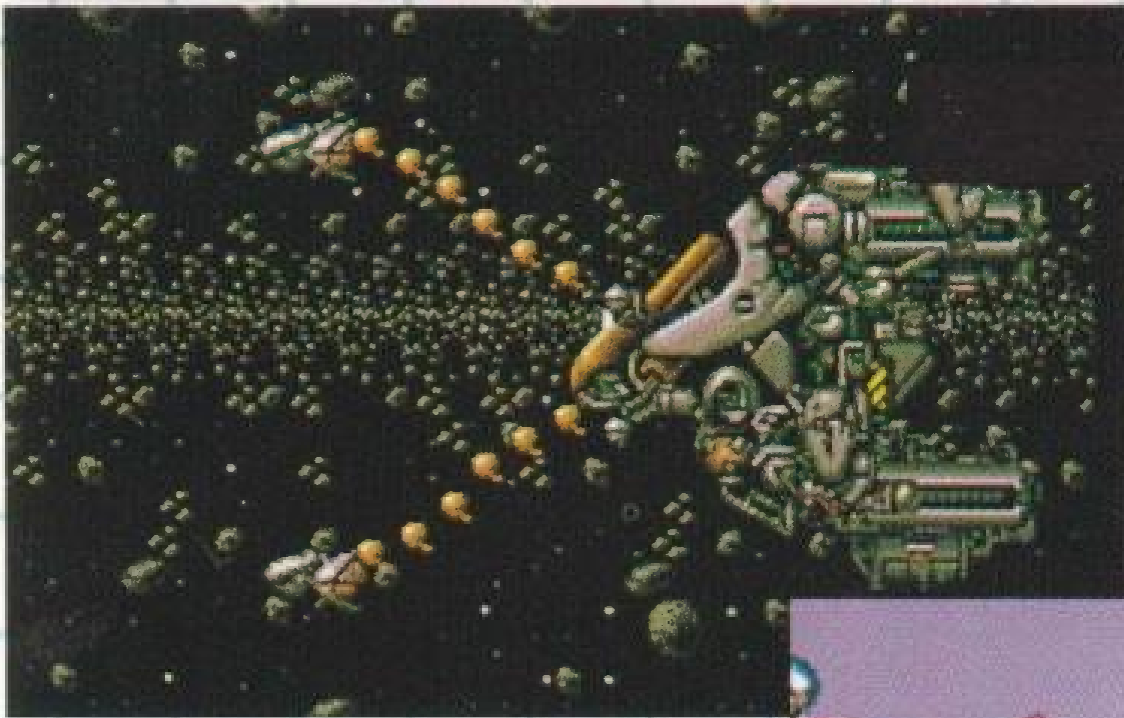

ゴッキー

STAGE1

マーシュロ

STAGE2

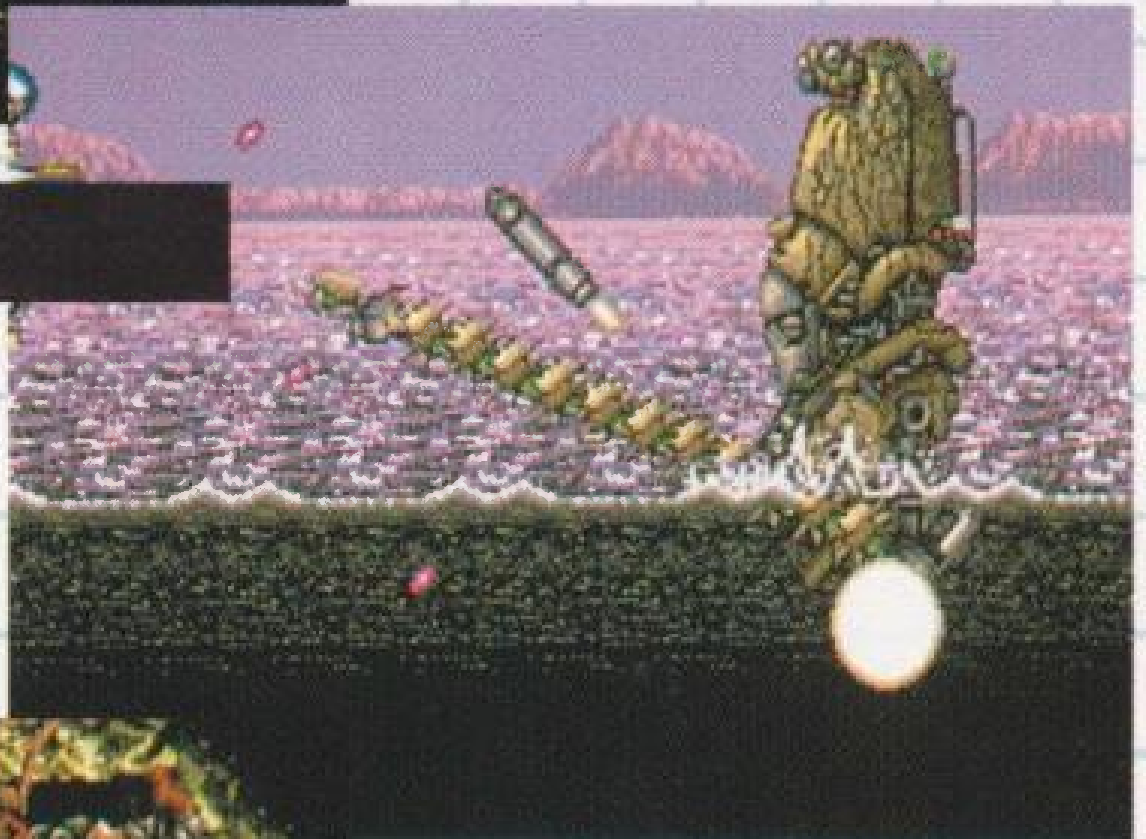

ビーノーン

STAGE3

ホマイリー

STAGE4



マキシムファイター

STAGE5



STAGE 6  
ボス：ガインシャイン

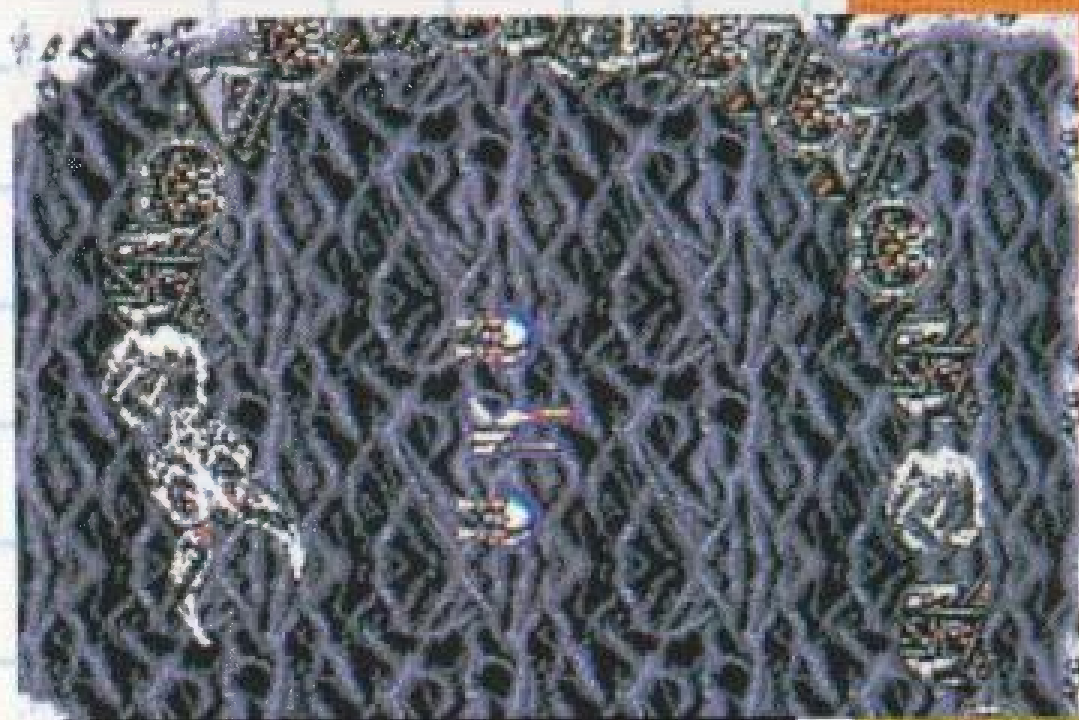

STAGE 7  
ボス：ロンサムジェニー



STAGE 8  
ボス：サンタフェ

STAGE 9

ボス：ティアマン  
テサイプル

だいいちかんたいし き かんないぶ  
第一艦隊指揮艦内部：

いよいよ父の捕えられている艦にたどり  
着いたルーシア。無事、たどり着けるか。

STAGE 10

ボス：スケーティングダディ

うちゅうくうかん  
宇宙空間：

とうとう父に追い付いたルーシア、父を、  
いや地球を救えるのは君しかない。

STAGE 11

さいしゅう  
最終ボス：ジェイコブ

うちゅうくうかん ちち お じ た す いな  
宇宙空間：父を無事助けられたか否かでエ  
ンディングが変わって来ます。

はたしてキミは笑顔で  
エンディングを迎えることができるか？



# これがグレイランサーだ！

ちようくうかんせんとうこうげきき

## 超空間戦闘攻撃機CSH-01-XA「グレイランサー」

ちきゅうれんぱううちゅうぐん たい せん  
地球連邦宇宙軍が対エイリアン戦を  
よそく まつた ちが へいき  
予測し、それまでとは全く違った兵器  
うんようし そう もと けんきゆう すす じつせんとうにゆう  
運用思想の下に研究を進め、実戦投入  
そうてい かいはつ  
を想定して開発したのがCSH-01-XA  
「グレイランサー」である。この機体  
は、エイリアンとのあらゆる状況下にお  
いてせんとう たいおう ぜんてい かいはつ  
戦闘への対応を前提として開発さ  
れたために多種多様な能力を持っている  
が、その特徴は大きく2つに分けられ  
る。



まず一つは、グレイランサーとともにかいはつ せんとう  
開発された「ガンナー」と呼  
ばれるしんへいき そうび な たよう こうげきほうほう と  
新兵器を装備、これまでに無い多様な攻撃方法が取れること  
あ む じんずいはんへいき いつしゆ へい  
が挙げられる。グレイランサーは無人随伴兵器の一種であるこの兵  
器をそうび こと じゆうらい どう せんとうこうげきき はる こ  
器を装備する事によって、従来の同クラスの戦闘攻撃機を遙かに越  
えるさくせんすいこうのうりよく も  
える作戦遂行能力を持つことができるといわれている。

もう一つは、グレイランサーが大気圏内外を問わずにあらゆるかん  
境の下で、その任務を遂行するということである。その為にも最も  
じゆうよう とも かいはつ  
重要であるエンジンは、これもグレイランサーと共に開発された  
ふくごう たいりゆうけん  
複合エンジンで、これによって対流圏  
せいそうけん うちゅうくうかん はばひろ くうかん  
から成層圏、宇宙空間と、幅広い空間  
しょう かのう  
での使用が可能になっている。この結  
か うちゅうき こうくうき  
果、グレイランサーは宇宙機でも航空機  
ちようくうかんこうげきせんとうき すなわ  
でもない、超空間攻撃戦闘機、即ち「ス  
ターホーク」といわれる新しい兵器カ  
あたら へいき  
テゴリーを生み出すことになった。





ちようでんじばかんのうしき  
超電磁場感応式

ガン・サテライト・システム

ぶつりがくしゃ  
物理学者のラルフ・グレイ博士が考案した。通称「ガンナー」と  
よばれる新型兵器で、しんがたへいき どうはくし はっけん そりゆうし りよう むじんずい  
同博士の発見したθ素粒子を利用した無人随  
はんへいき  
伴兵器である。

つうじよう  
通常、ガンナーはグレイランサーの周囲に配置され、本機からの  
でんじはつうしん どうさ せいぎよ  
電磁波通信で動作を制御される。ガンナーはθ素粒子が特定の波長  
でんじは けいせい とくしゆ りきば ふゆう  
の電磁波によって形成する特殊な力場、θフィールドによって浮遊

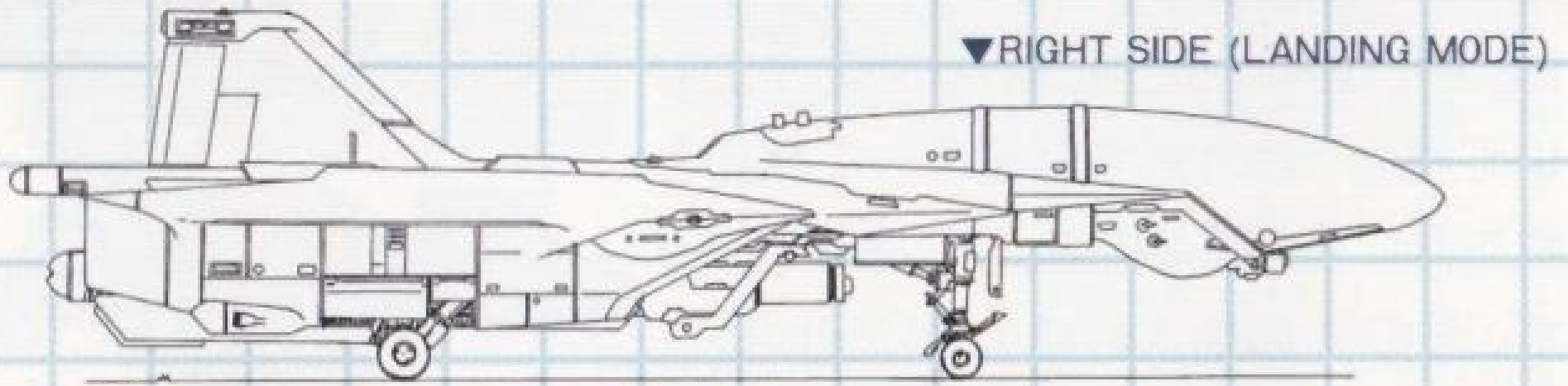

◎エンジン

スクラムターボファンジェット・ねつかく熱核ロケットよくごう複合  
エンジン 2基  
ねつかく熱核ロケットエンジン 4基

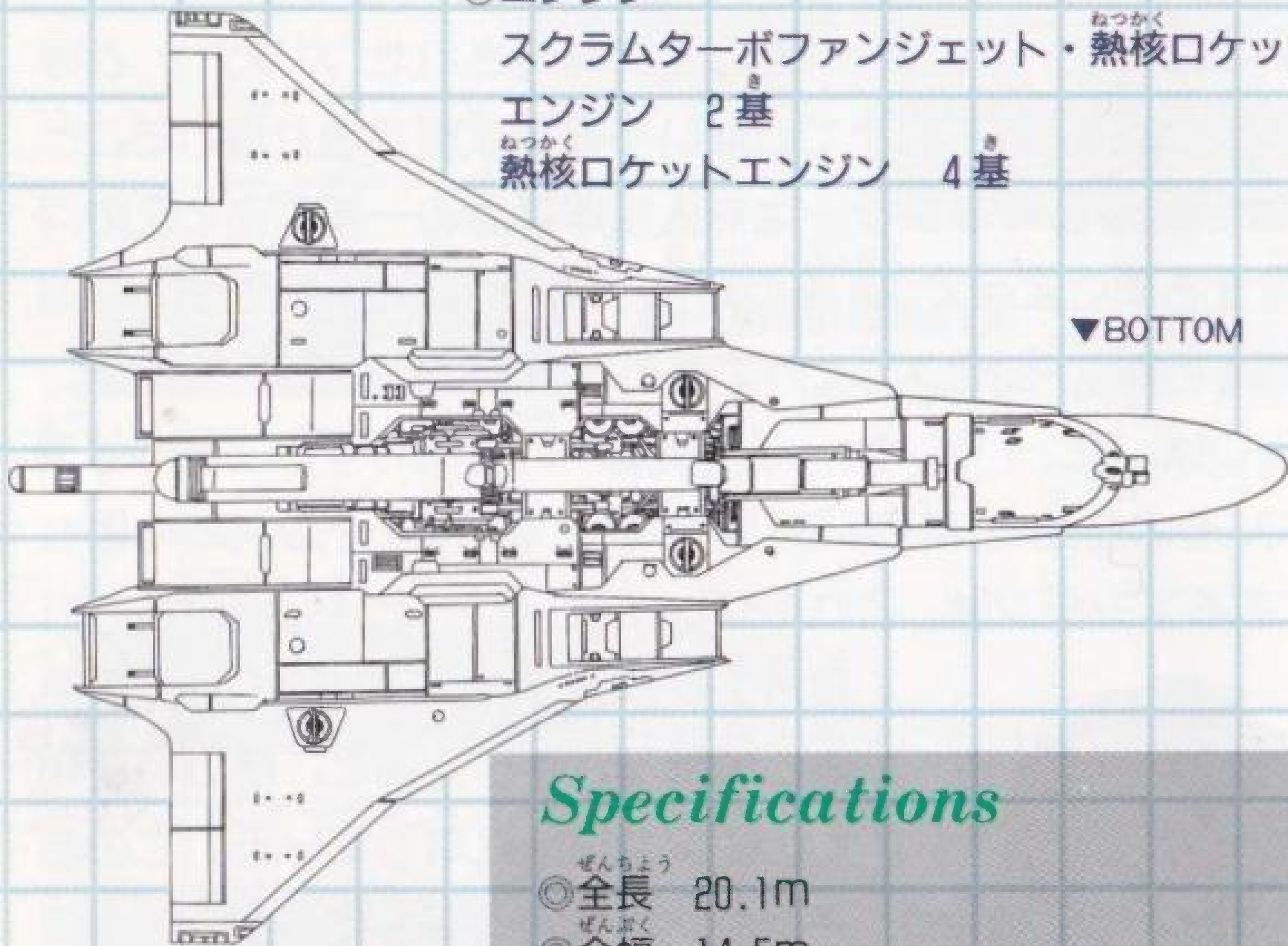

Specifications

- ◎全長 20.1m
- ◎全幅 14.5m
- ◎全高 飛行時5.9m / 地上時5.2m
- ◎重量 自重12.980kg / 標準24.420kg  
/ 最大32.490kg
- ◎速度 対流圏最大M=3.25 / 成層圏最大M=32.5  
/ 巡航速度M=1.25
- ◎海面上昇率 17.820
- ◎失速速度 220km/h
- ◎最小着陸距離 408m





し、全領域射撃が可能である。この為、非常に利用価値の高い兵器として考案されたガンナーだが、 $\theta$ 素粒子なしでは動作しないという欠点を抱えている。単座機で操縦者が一人の場合はガンナーを操縦卓に連動して動作させることが多いが、復座機の場合はその他の搭乗者がガンナーの動作を制御することが可能である。

▼LEFT SIDE

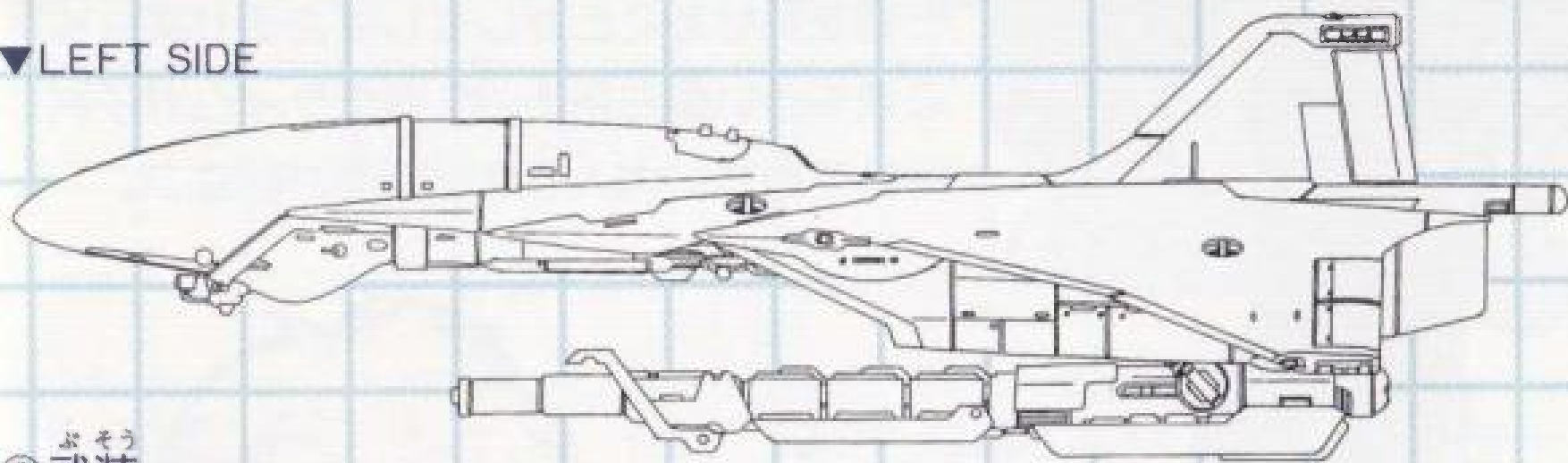

◎武装

3連コイルブースター付プラズマガン  
超電磁場感応式 ガン・サテライトシステム

1門  
2基

▲TOP

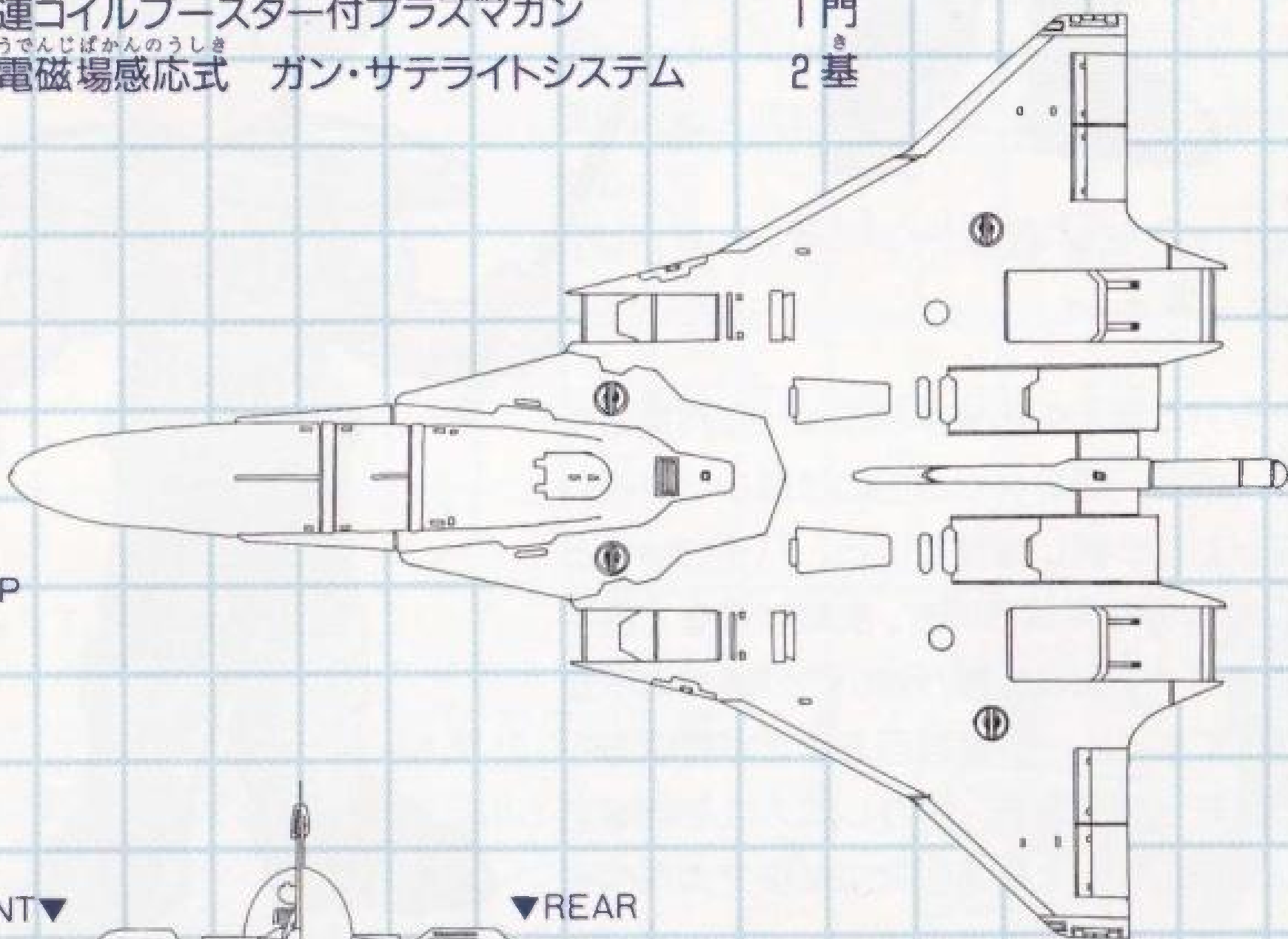

FRONT▼

▼REAR

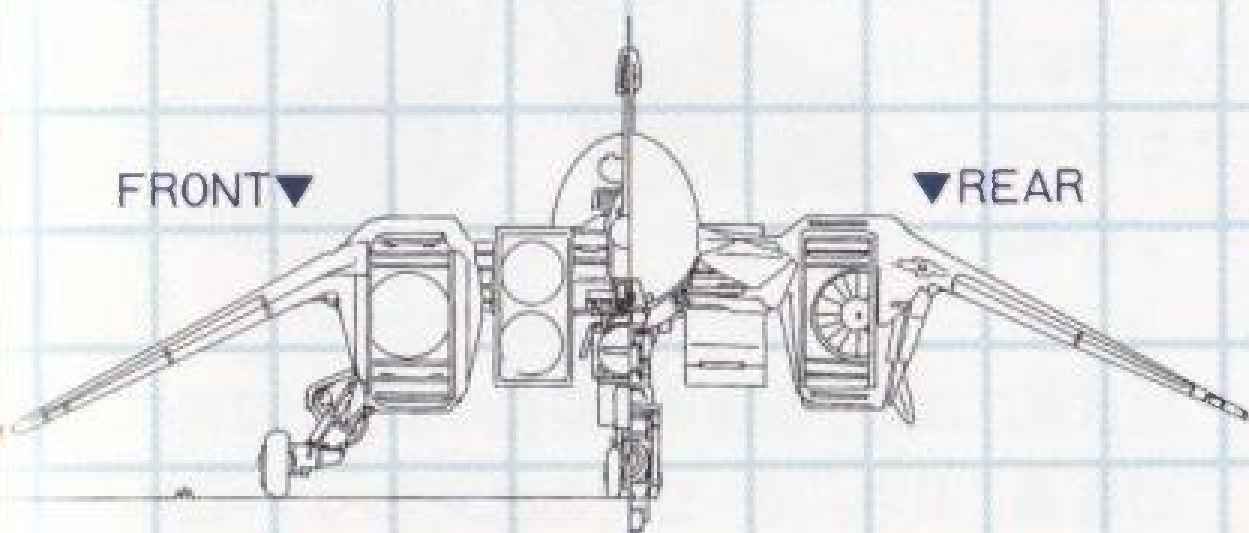

STAR-HAWK CSH-01-XA  
STAR-HAWK CSH-01-XA  
**GLEYLANCER**



とうじょうじんぶつしょうかい  
登場人物紹介



ルーシア・キャブロック

しゅじんこう  
Lucia・Cabrock：主人公

ほんべん しゅじんこう さい だい かんたいしよぞく  
本編の主人公19才。第2艦隊所属パイロット  
チームの一員で、「エアリエル」に乗艦している。  
ちち ぐんじん いえ  
父が軍人のため家にいることが少なく、  
おきな ころ おんなでひと そだ  
幼い頃から母手一つで育てられた。気の強い  
いちめん み  
一面を見せることがしばしばあるが実は非常  
なみだ めん どうりよう  
に涙もろい面もある。同僚のチームが子供つ  
ほいためか、おとな そくめん めだ  
ほいためか、大人っぽい側面が目立つ。

エディ・ウィルソン

Eddy・Wirson

どうき くんれんがっこうそつぎょうせい どうき おんな  
ルーシアと同期の訓練学校卒業生。同期の女  
こ 2 人 いっしょ  
の子2人と一緒になり、ないしん うれ おもてむ  
内心は嬉しいが表向  
きはひたすら隠し続けている。パイロットと  
してはじゆうぶん そしつ  
十分な素質をもち、訓練学校を2番手  
でそつぎょう じつせんけいけん な ゆいつ ふあん  
卒業した。実戦経験が無いのが唯一の不安  
なだけである。いつけんまじめ  
一見真面目そうだが実はおち  
やらけたせいかく  
性格である。しかし本人はそれを自  
かく おおまじめ おお  
覚しておらず、大真面目なつもりで大ボケを  
することがしばしばある。



グラン・ラフレード

Glann・Lafreid

ちきゅうれんぱうぐんだい かんたいしよぞくくう ぼ  
地球連邦軍第2艦隊所属空母「エアリエル」  
の艦長、41才。ルーシアのおじ  
かんちよう さい おじ  
の艦長、41才。ルーシアの叔父で、パイロッ  
トとしてじつせん けいけん  
実戦を経験しているためか、ぜんせん  
前線の  
へいし かんじよう りかい しんらい あつ  
兵士の感情をよく理解していて、信頼に厚  
い。はんめん ひじよう きび そくめん あわ も  
反面非常に厳しい側面も併せ持つており、  
せんそう きび もつと りかい ぐんじん  
戦争の厳しさを最もよく理解している軍人の  
ひとり  
一人である。



## ケン・キャブロック

Ken・Cabrock

地球連邦軍第1艦隊指令で44才、日系。旗艦「オベロン」を駆り、太陽系内宇宙の監視の任に付いている。宇宙暦2017年に起きたゼイラスのクーデターで反乱軍の主力艦隊に壊滅的な打撃を与えたとして名誉勲章を授賞している。情に厚く、部下の絶対的な信頼を得ている。



## ルース・ベルナード

Rues・Belnard

「エアリエル」には8つの戦闘機チームがある。彼はその内の1つを率いる隊長、30才。彼以外の3人は全て19才で、良き兄貴格(時々おじさんよばわりされることもある)の存在である。戦闘機チームといっても実戦経験のない若いチームである。

## ティム・フォーディ

Tim・Fordy

ルーシアと同期の訓練学校卒業生。年齢も同じ19才だが精神年齢は15才とも10才とも言われる。普段はミーハー路線まっしぐらの彼女だが、休日は自宅で絵本を作るのが趣味らしく、時おり子持ちの士官から作ってほしいと頼まれているようである。



## ラルフ・グレイ

Ralf・Gley

物理学者。 $\theta$ 素粒子の発見者として、宇宙暦2022年のノーベル物理学賞を授賞し、ガンナーシステムの開発にも携わっている。



# ねん ぴょう 年 表

## うちゅうれき 宇宙暦

## じ しょう 事 象

- ねん 2000年 はつ たいようけい き ぼ どういつこつ か れんぼう ちきゅうれんぼう せいりつ  
初の太陽系規模の統一国家連邦「地球連邦」成立。
- ねん 2011年 かくわくせい しょくみんちぎょうせいく どうそつ・かんり かいし  
各惑星の植民地行政区の統率管理を開始。
- ねん 2015年 ちきゅうれんぼううちゅうぐんせつりつ  
地球連邦宇宙軍設立。
- ねん 2017年 れんぼう かくしよくみんち たいりつ げき か  
連邦と各植民地との対立が激化。
- ねん 2019年 がつ 6月 ちきゅうれんぼううちゅうぐん  
ゼイラスのクーデター。この後、内戦勃発。
- ねん 2019年 がつ 8月 ないせんしゅうけつ かくしよくみんち はつげんりよく つよ  
内戦終結。各植民地の発言力が強まる。
- ねん 2022年 がつ 2月 おつり がくしや はくし そりゅうし はつけん  
物理学者ラルフ・グレイ博士、 $\theta$ 素粒子を発見。
- そりゅうしおつりがく おお へんかく  
素粒子物理学に大きな変革をもたらす。
- ねん 2022年 がつ 3月 ちきゅうれんぼううちゅうぐん はくし そりゅうし かん  
地球連邦宇宙軍は、グレイ博士の $\theta$ 素粒子に関する
- けんきゅう おこな はくし たい  
研究のバックアップを行うべく、博士に対して
- れんぼううちゅうぐんこうへいけんきゅうじよ しょう きよか  
連邦宇宙軍工弊研究所の使用を許可する。
- ねん 2023年 がつ 12月 たいようけいがいせいけい ほんかくてき たんさくかいし  
太陽系外星系の本格的な探索開始。
- ねん 2023年 がつ 1月 はくし ちきゅうれんぼううちゅうぐん とも ちようでんじ ぼかん  
グレイ博士、地球連邦宇宙軍と共に、超電磁場感
- のうしき かいはつ ちやくしゆ  
応式ガン・サテライト・システムの開発に着手。
- ねん 2023年 がつ 12月 そとうちゅうたんさくかんたい せつしよく う  
外宇宙探索艦隊、エイリアンと接触。これを受け
- ちきゅうれんぼううちゅうぐん ごくひり たい せんよう  
て、地球連邦宇宙軍は極秘理に対エイリアン戦用
- しんへいき かいはつ めざ けいかく  
の新兵器の開発を目指す、「スターホーク計画」を
- かいし  
開始。
- ねん 2024年 がつ 3月 ちきゅうれんぼう うちゅうぐんこうくう し かん  
ルーシア・キャブブロック、地球連邦宇宙軍航空士官
- がっこう そつぎょう だい かんたい はいぞく  
学校を卒業、第2艦隊に配属される。
- ねん 2024年 がつ 4月 けいかく ちと しんがたき せつけいかいし  
スターホーク計画に基づく新型機的设计開始。
- ねん 2024年 がつ 5月 ちようでんじぼかんのうしき りろん  
超電磁場感応式ガン・サテライト・システムの理論
- かんせい けいかく いちぶ へんにゆう  
完成。スターホーク計画の一部に編入される。
- ねん 2024年 がつ 9月 しんがたき たい き けんないがいろりようようふくごう  
新型機のエンジンである大気圏内外両用複合エン
- かんせい  
ジン完成。
- ねん 2024年 がつ 10月 じつよう か  
ガン・サテライト・システム、実用化。
- ねん 2025年 がつ 1月 こうせんじようたい  
エイリアンと交戦状態にはいる。
- ねん 2025年 がつ 2月 けいかく かいはつ しんがたき かんせい  
スターホーク計画によって開発された新型機完成。
- ちようくうかんせんとうこうげきき きたい  
超空間戦闘攻撃機であるこの機体は「グレイラン
- なづ  
サー」と名付けられた。



# し よう じょう ちゅう い 使用上の注意

カートリッジは精密機器せいみつ き きですので、とくに注意ちゅういしてください。

## でんげん かくにん 電源OFFをまず確認!

カートリッジを抜き差しするときは、必ずかなら、本体ほんたいの電源スイッチをOFFにしておいてください。電源スイッチをONにしたまま無理むりにカートリッジを抜き差しすると、故障こしょうの原因げんいんになります。

## カートリッジはデリケート

カートリッジに強いショックあつを与えないでください。ぶつけたり、踏ふんだりするのは厳禁げんきんです。また、分解ぶんかいは絶対ぜつたいにしないでください。

## たんし ぶ ふ 端子部には触れないで

カートリッジの端子部たんし ぶに触れたり、水みずで濡ぬらしたりすると、故障こしょうの原因げんいんになりますので注意ちゅういしてください。

## ほ かん ば しょ ちゅうい 保管場所に注意して

カートリッジを保管ほ かんするときは、極端きよくたんに暑いところや寒いところを避さけてください。直射日光ちよくしやにつこうの当たるところやストーブあの近くちか、湿気しつげの多いところなども厳禁げんきんです。

## やくひん つか ふ 薬品を使って拭かないで

カートリッジの汚れよごを拭ふくときに、シンナーやベンジンなどの薬品やくひんを使つかわないでください。

## あそ ゲームで遊ぶときは

長い時間なが じかんゲームをしていると、目めが疲つかれます。ゲームで遊ぶあそときは健康けんのため、1時間じかんごとに10~20分ぶんの休憩きゆうけいをとってください。また、テレビ画面がめんからなるべく離はなれてゲームをしてください。

メガドライブをプロジェクションテレビとうといほうしき(スクリーン投影方式のテレビ)に接続せつぞくすると、残像光量ざんざうこうりょうによる画面焼がめんけが生しょうじる可能性かのうせいがあるため、接続せつぞくしないでください。



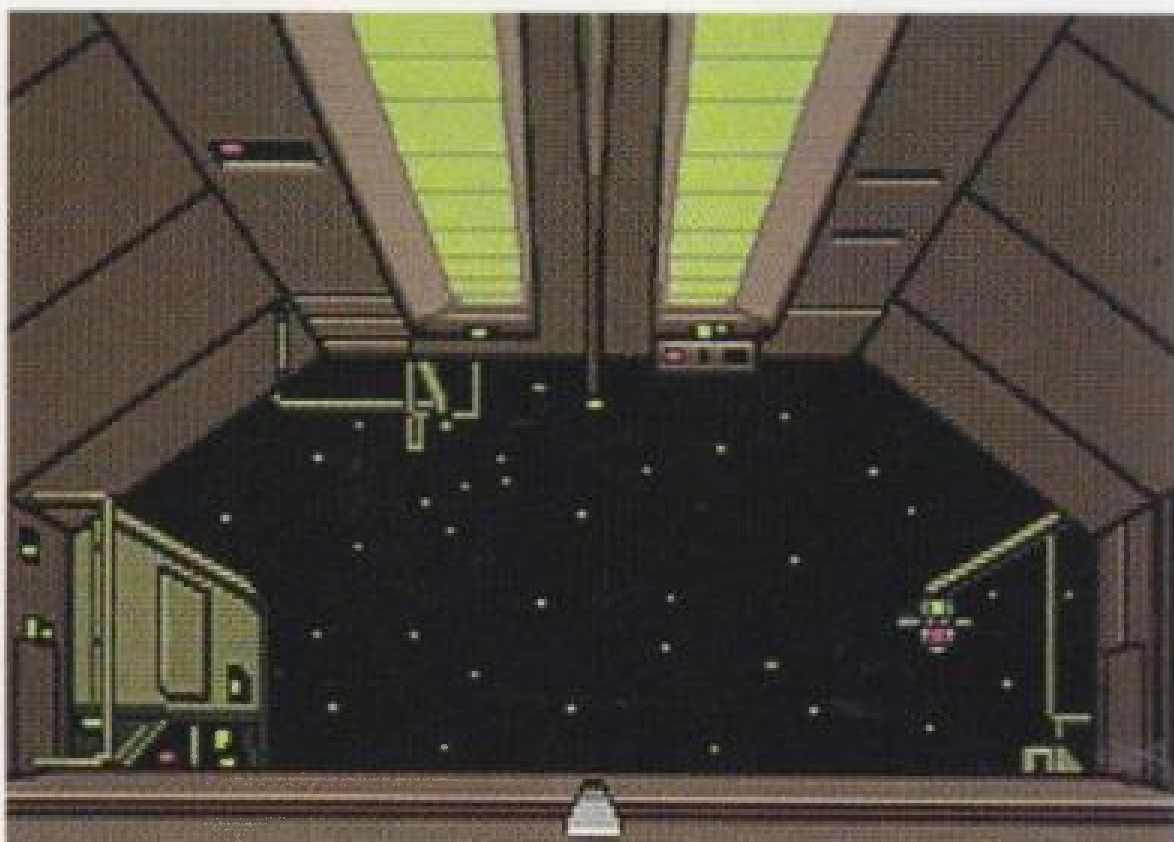

**NCS** 日本コンピュータシステム株式会社

〒106 東京都港区西麻布4-16-13 第28森ビル

TEL.03-3486-6314 (代表)

お問い合わせはソフトウェアプロダクト部 (直通)

TEL.03-3486-6588 (受付時間) 平日9~18時



**T-25123**

Patents: U.S. Nos. 4,442,486/4,454,594/4,462,076; Europe No. 80244;  
Canada No. 1,183,276; Hong Kong No. 88-4302; Singapore  
No. 88-155; Japan No. 82-205605 (Pending)

この商品は、(株)セガ・エンタープライゼスがSEGA MEGA DRIVE専用のソフトウェアとして、自社の登録商標 **SEGA** の使用を許諾したものです。